

# Papierflieger

## Informationen für Lehrpersonen



## Übersicht Unterrichtssequenz 8

<b>Arbeitsauftrag</b>	Die Lehrperson teilt den SuS die Faltanweisungen aus. Im Plenum werden zwei Papierflieger gemeinsam gefaltet, idealerweise können die SuS die zwei anderen Flieger von der Faltanleitung selbstständig falten. Zum Abschluss einen Papierfliegerwettbewerb gestalten.
<b>Ziel</b>	<ul style="list-style-type: none"><li>• Die SuS üben sich in der Feinmotorik.</li><li>• Die SuS können einen Papierflieger falten.</li><li>• Die SuS können eine Arbeitsanweisung selbstständig lesen und durchführen.</li></ul>
<b>Material</b>	Pro Kind: <ul style="list-style-type: none"><li>• Schere</li><li>• Leim</li></ul> Pro Falttisch: <ul style="list-style-type: none"><li>• genügend A4-Blätter 80 g/m<sup>2</sup></li><li>• Faltanleitung 1 „Pfeil“</li><li>• Faltanleitung 2 „Cirrus“</li><li>• Faltanleitung 3 „Cruiser“</li><li>• Faltanleitung 4 „Higby“</li></ul>
<b>Sozialform</b>	Plenum und Einzelarbeit
<b>Zeit</b>	45'

### Zusätzliche Informationen:

- <http://www.heimwerker.de>  
„Anleitungen & Baupläne“ anklicken, danach „Bastelvorlagen zum Basteln“ und „Papierflieger basteln (als PDF zum Runterladen)“
- <https://docplayer.org/8786779-Physik-papier-und-flieger-der-oesterreichische-papierfliegerwettbewerb-gruber-werner.html>  
PDF-Titel: „Physik, Papier und Flieger – Der österreichische Papierfliegerwettbewerb“  
(Infos zur Physik des Papierfliegers, die Geschichte des Fliegens und die Bauanleitung für sechs verschiedene Papierflieger, Erklärung der besten Flugart)

### Weiterführende Ideen:

- einen Heissluftballon basteln
- Papierfliegerwettbewerb durchführen

# Papierflieger

## Informationen für Lehrpersonen

---



## Vorbereitung für die Lehrperson

Die Lehrperson kopiert die Faltanleitungen und verteilt die Anweisungen auf verschiedene Gruppentische. Ausserdem stellt sie genügend Faltpapier zur Verfügung.

Bei unteren Klassen ist es aber zu empfehlen, zumindest die ersten beide Flieger zuerst im Plenum zu falten, damit die SuS die Faltanweisungen auch verstehen können.

Eine weitere Möglichkeit ist, die Klasse in unterschiedliche Gruppen einzuteilen. Die stärkeren SuS versuchen sich alleine an der Faltarbeit, die schwächeren versammeln sich um die Lehrperson, welche das Falten anleitet. Ausserdem können die stärkeren SuS den Schwächeren helfen.

Die Anleitungen gibt es auch in GROSSBUCHSTABEN.

# Papierflieger

## Faltanleitung «Pfeil»



### Pfeil

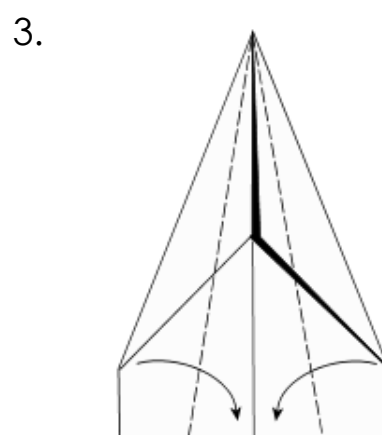
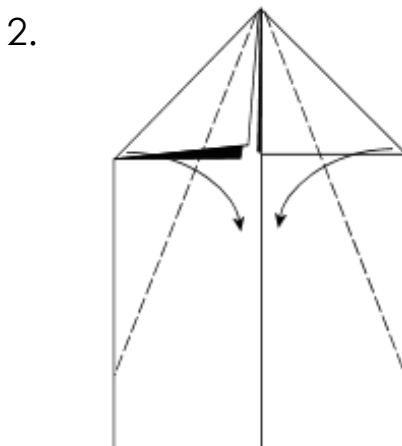
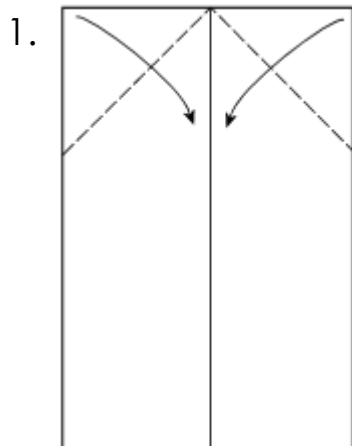

Falte ein A4-Blatt der Länge nach zusammen und öffne es wieder. Klappe nun dreimal nacheinander die Ecken zur Mittellinie.



Falte die Figur dann nach hinten zusammen und drehe sie. Wenn du willst, kannst du noch die unteren Ecken einklappen.

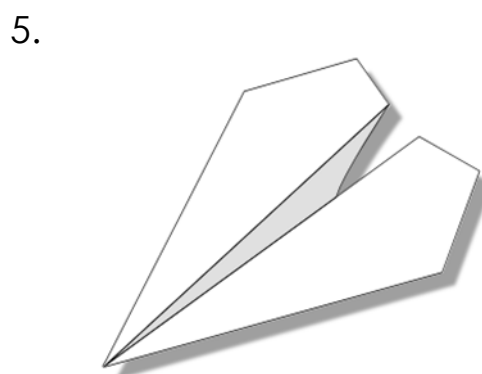

# Papierflieger

## Faltanleitung «Pfeil»



### PFEIL

1.

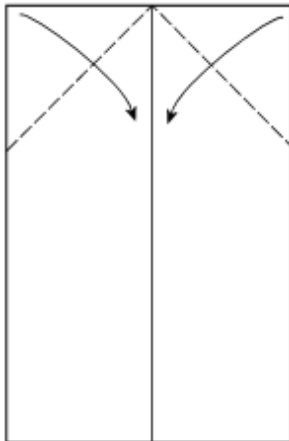

2.

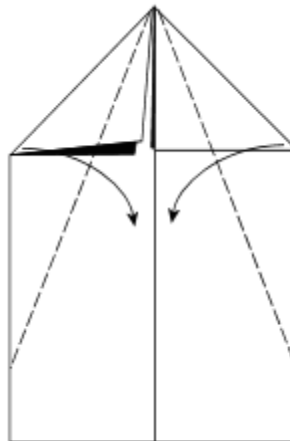

3.

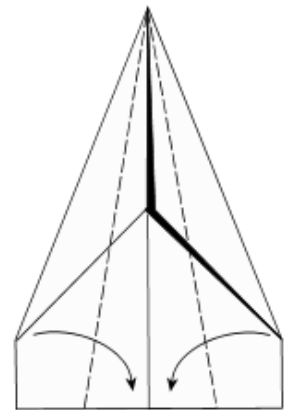

FALTE EIN A4-BLATT DER LÄNGE NACH ZUSAMMEN UND ÖFFNE ES WIEDER.

KLAPPE NUN DREIMAL NACHEINANDER DIE ECKEN ZUR MITTELLINIE.

4.

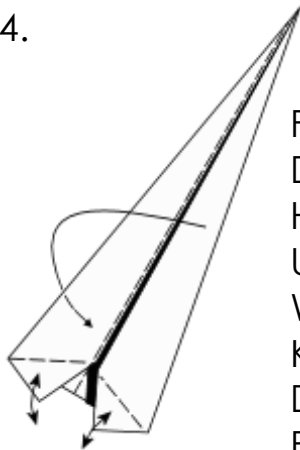

FALTE DIE FIGUR  
DANN NACH  
HINTEN ZUSAMMEN  
UND DREHE SIE.  
WENN DU WILLST,  
KANNST DU NOCH  
DIE UNTEREN ECKEN  
EINKLAPPEN.

5.

# Papierflieger

## Faltanleitung «Cirrus»



1.  
Falte nacheinander die rechte und linke Ecke jeweils an die gegenüberliegende Kante und öffne das Blatt wieder.

Falte dann die obere Kante in das entstandene Kreuz hinein und öffne dies wieder.

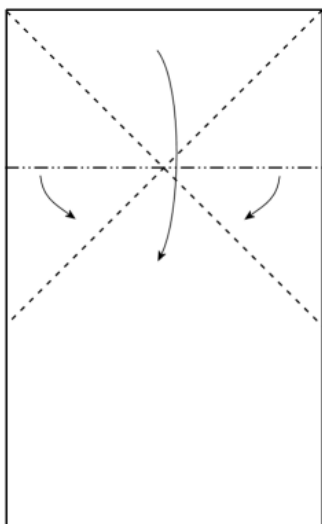

## Cirrus

2.  
Drücke beide Querfalten zur Mitte hin zusammen und klappe gleichzeitig die obere Kante nach unten.

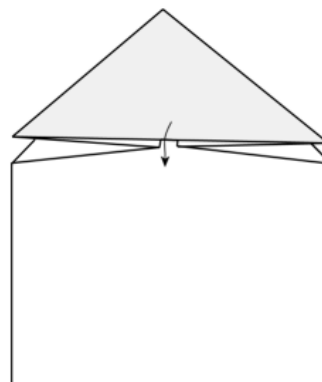

3.  
Falte beide Ecken nach oben in den Spitz hinein.

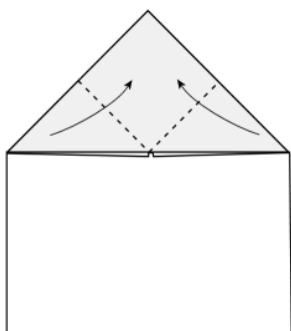

4.  
Zeichne die Linien nach dem Muster rechts auf den Papierflieger und schneide die Teile aus.

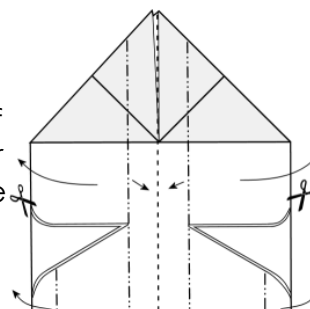

5.  
Falte den Papierflieger in der Mitte zusammen und falte beide Flügel an den eingezeichneten Linien nach aussen.  
Klebe die Schwanzflosse zusammen.

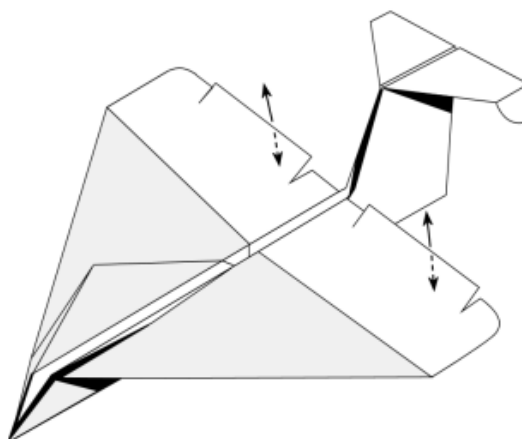

# Papierflieger

## Faltanleitung «Cirrus»



### CIRRUS

1.  
FALTE  
NACHEINANDER DIE  
RECHTE UND LINKE  
ECKE JEWELS AN DIE  
GEGENÜBERLIEGEND  
E KANTE UND ÖFFNE  
DAS BLATT WIEDER.

FALTE DANN DIE  
OBERE KANTE IN DAS  
ENTSTANDENE KREUZ  
HINEIN UND ÖFFNE  
DIES WIEDER.

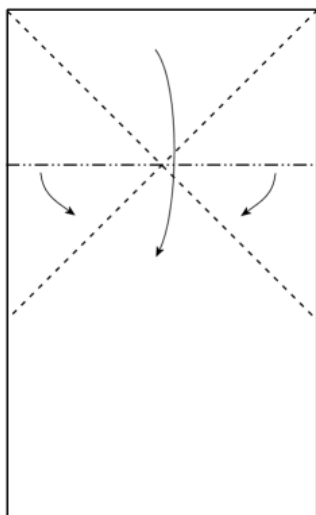

2.  
DRÜCKE BEIDE  
QUERFALTEN ZUR  
MITTE HIN  
ZUSAMMEN UND  
KLAPPE  
GLEICHZEITIG DIE  
OBERE KANTE  
NACH UNTEN.

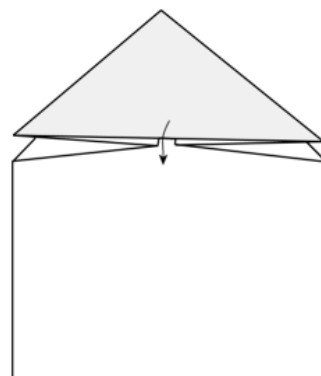

3.  
FALTE BEIDE  
ECKEN NACH  
OBEN IN DEN SPITZ  
HINEIN.

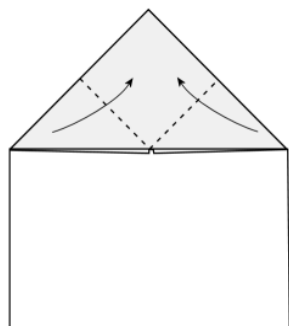

4.  
ZEICHNE DIE  
LINIEN NACH  
DEM MUSTER  
RECHTS AUF DEN  
PAPIERFLIEGER  
UND SCHNEIDE  
DIE TEILE AUS.

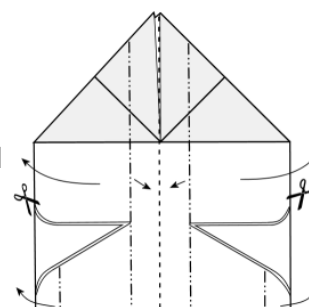

5.  
FALTE DEN PAPIERFLIEGER IN DER MITTE ZUSAMMEN UND FALTE BEIDE FLÜGEL AN DEN  
EINGEZEICHNETEN LINIEN NACH AUSSEN.  
KLEBE DIE SCHWANZFLOSSE ZUSAMMEN.

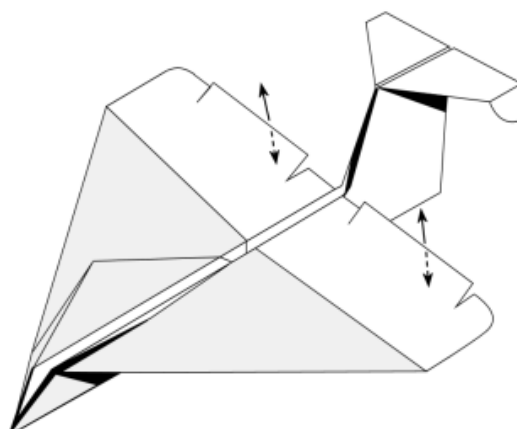

# Papierflieger

## Faltanleitung «Cruiser»



### Cruiser

1. Falte nacheinander die rechte und linke Ecke jeweils an die gegenüberliegende Kante und öffne das Blatt wieder.

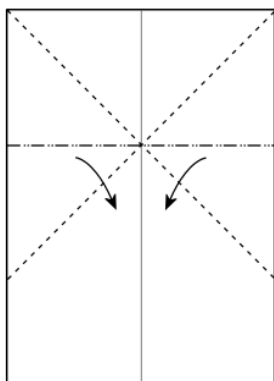

Falte dann die obere Kante in das entstandene Kreuz hinein und öffne dies wieder.

2. Drücke beide Querfalten zur Mitte hin zusammen und klappe gleichzeitig die obere Kante nach unten.

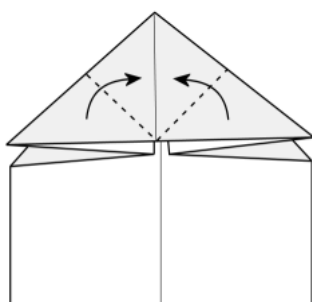
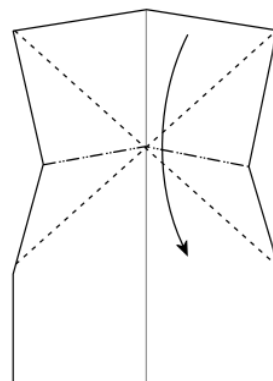

3. Falte beide Ecken nach oben in den Spitz hinein.

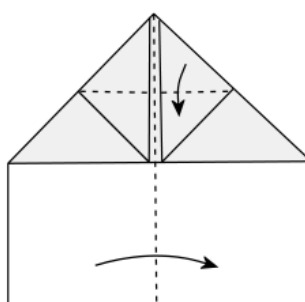

4. Falte die Spitze nach unten.

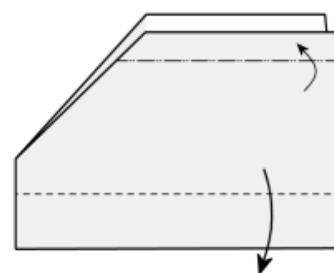

5. Klappe das Flugzeug in der Mitte zusammen und falte beide Flügel nach aussen.

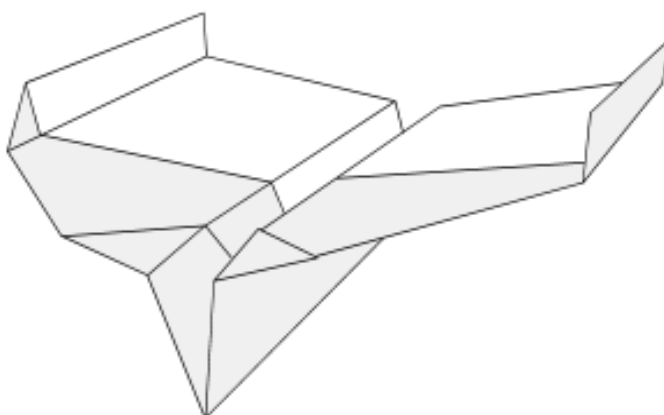

# Papierflieger

## Faltanleitung «Cruiser»



### CRUISER

1. FALTE NACHEINANDER DIE RECHTE UND LINKE ECKE JEWEILS AN DIE GEGENÜBERLIEGENDE KANTE UND ÖFFNE DAS BLATT WIEDER.

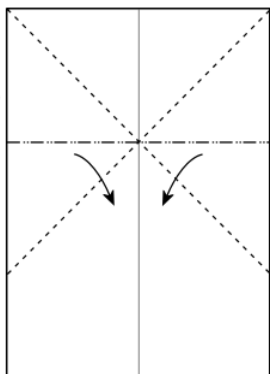

FALTE DANN DIE OBERE KANTE IN DAS ENTSTANDENE KREUZ HINEIN UND ÖFFNE DIES WIEDER.

2. DRÜCKE BEIDE QUERFALTEN ZUR MITTE HIN ZUSAMMEN UND KLASPE GLEICHZEITIG DIE OBERE KANTE NACH UNTEN.

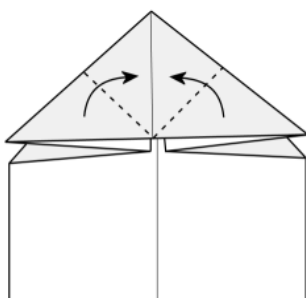
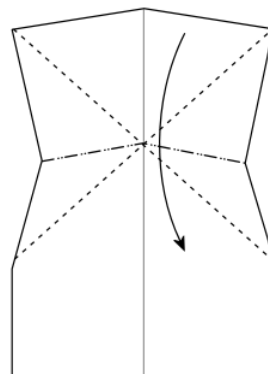

3. FALTE BEIDE ECKEN NACH OBEN IN DEN SPITZ HINEIN.

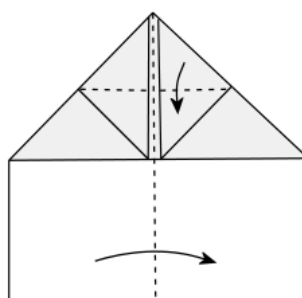

4. FALTE DIE SPITZE NACH UNTEN.

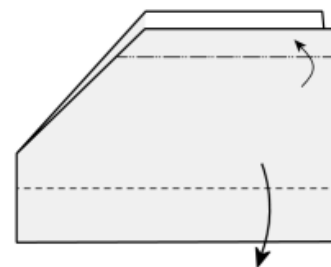

5. KLASPE DAS FLUGZEUG IN DER MITTE ZUSAMMEN UND FALTE BEIDE FLÜGEL NACH AUSSEN.

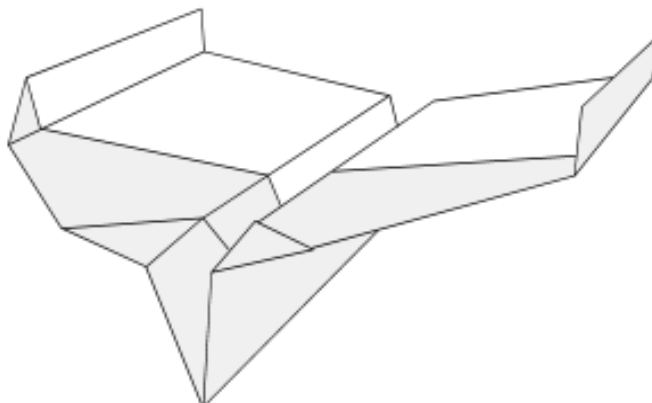



# Papierflieger

## Faltanleitung «Higby»



### Higby

1. Falte das Blatt der Länge und der Breite nach in der Mitte zusammen und öffne es wieder.

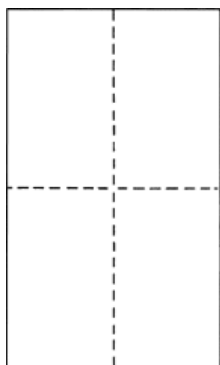

2. Falte die obere Kante zur Mittellinie hin.

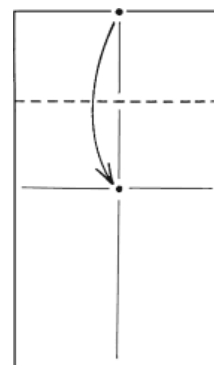

3. Falte den zusammengeklappten Teil an der Mittellinie nach unten.

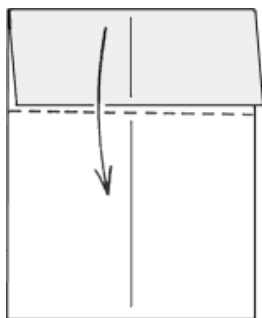

4. Falte beide Ecken zur Mittellinie hin.

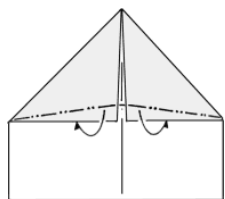
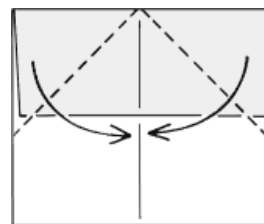

5. Klappe jeweils einen kleinen Teil von den gefalteten Kanten nach innen.

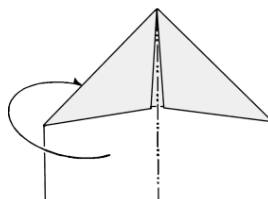

6. Das Flugzeug nach hinten zusammenklappen.

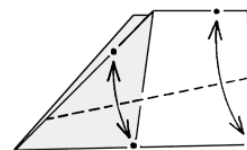

7. Falte beide Flügel an den vorgezeichneten Linien nach unten.

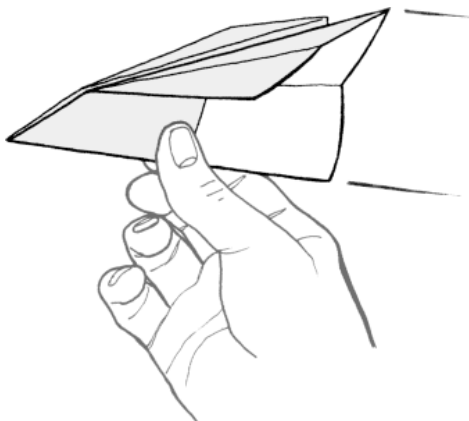

# Papierflieger

## Faltanleitung «Higby»



### HIGBY

1. FALTE DAS BLATT DER LÄNGE UND DER BREITE NACH IN DER MITTE ZUSAMMEN UND ÖFFNE ES WIEDER.

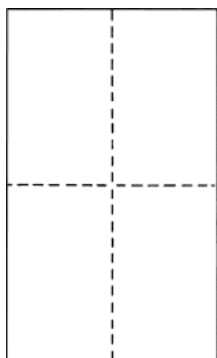

2. FALTE DIE OBERE KANTE ZUR MITTELLINIE HIN.

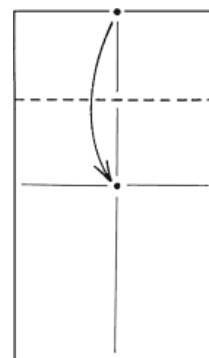

3. FALTE DEN ZUSAMMENGEKLAFFTEN TEIL AN DER MITTELLINIE NACH UNTEN.

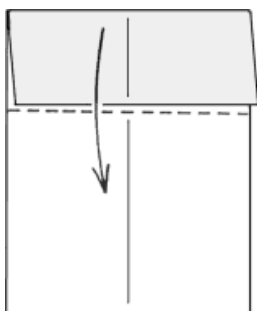

4. FALTE BEIDE ECKEN ZUR MITTELLINIE HIN.

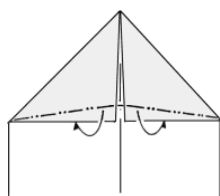
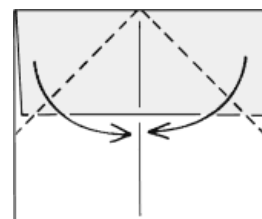

5. KLAPPE JEWEILS EINEN KLEINEN TEIL VON DEN GEFALTETEN KANTEN NACH INNEN.

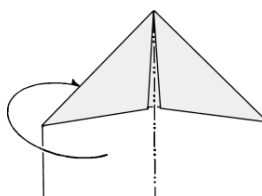

6. DAS FLUGZEUG NACH HINTEN ZUSAMMENKLAPPEN.

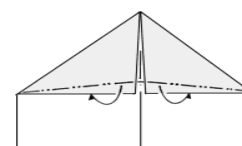

7. FALTE BEIDE FLÜGEL AN DEN VORGEZEICHNETEN LINIEN NACH UNTEN.

